

UNIDENT

апрель 2008



# today

НОВОСТИ КОМПАНИИ 2008 ГОДА

## **ПРЕМИЯ «ИННОВАЦИЯ»:**

СОВРЕМЕННОЕ  
ИСКУССТВО  
В НАШЕЙ ЖИЗНИ

## **KODAK 2100:**

НОВАЯ МОДЕЛЬ  
ВЫСОКОЧАСТОТНОГО  
РЕНТГЕНАППАРАТА

## **ZHERMACK —**

БОГАТСТВО  
ЗУБОТЕХНИЧЕСКОЙ  
ЛАБОРАТОРИИ

  
UNIDENT

 UNIDENT

## Уважаемые коллеги!

*В первую очередь, от лица компании хочу поблагодарить вас за интерес, проявленный к нашему изданию. Вы активно интересуетесь новостями UNIDENT, прислушиваетесь к нашим рекомендациям, следите за событиями в области стоматологии и с нетерпением ждете новые номера журнала. Спешу обрадовать, специально для вас мы организовали бесплатную подписку на журнал UNIDENT Today, подробности читайте на стр. 48.*

*На этом приятные новости не заканчиваются. Наконец-то наступила весна, удивительный период пробуждения природы, она проникает во все сферы человеческой жизни, возможно, именно поэтому весна всегда богата событиями. В новом номере мы расскажем лишь о самых значимых и запоминающихся из них, хотя и столь разных на первый взгляд. Таких, как вручение государственной премии в области современного визуального искусства «Инновация», круглый стол «Качество и безопасность стоматологической помощи в России», конференция «Современные возможности применения лазерных технологий в стоматологии».*

*Традиционно, на страницах издания мы представим вам эксклюзивные новинки, которые заслуживают вашего внимания и представлены только в ассортименте UNIDENT. Я крайне требовательно отношусь к себе и работе всей команды. Мы тщательно подбираем партнеров и с большим уважением относимся к клиентам. Поэтому продукция из ассортимента компании является гарантией качества, безопасности, удобства и эффективности в работе. В этом номере мы уделим особое внимание новинкам всемирно известных компаний: Kodak, Zhermack и Dentsply. Компании выбраны не случайно, они всегда находятся в поиске новых идей, которые способны облегчить ежедневный труд врача и сделать процесс лечения наиболее комфортным для пациента.*

*В рубрике «Лица компании» мы представим вам интервью с руководителем дилерской сети UNIDENT Аннетой Аюпян. Мне очень приятно, что дилерская сеть компании находится в надежных руках. Я знаю Аннету очень давно, она очень трудолюбивый и талантливый руководитель, вместе с тем жизнерадостный и открытый человек, поэтому 12 лет назад я без колебаний доверил ей создание дилерской сети. И не ошибся. С тех пор число дилеров стремительно растет, увеличиваются объемы продаж в регионах, неизменным остается только оптимизм и лучезарная улыбка человека от которого это зависит.*

*Любопытным получилось интервью с руководителем ставропольской компании «Статус» Игорем Самойленко. Я хорошо помню момент создания компании, ее становления и развития, прогресс был настолько очевиден, что включение компании «Статус» в дилерскую сеть UNIDENT было вполне закономерным. В интервью Игорь раскроет свои профессиональные секреты и расскажет чего ждать в ближайшем будущем клиентам и партнерам от компании «Статус».*

*В целом, номер обещает быть очень интересным. Интервью с профессионалами, у которых стоит поучиться, презентации нового оборудования, которое стоит приобрести, и репортажи с крупнейших событий, которые стоит посетить. Все, о чем должен знать современный стоматолог.*

**к.э.н., президент UNIDENT  
 Манашеров Т.О.**



## СОДЕРЖАНИЕ

**6–8** Аннета Акоюн: королева дилерской сети и хранительница домашнего очага

**10–12** ZHERMASK — БОГАТСТВО ЗУБОТЕХНИЧЕСКОЙ ЛАБОРАТОРИИ



Работникам невидимого стоматологического фронта продукция Zhermack известна не понаслышке. Некоторое время назад приятной неожиданностью для зубных техников, приверженцев этой торговой марки, стало поглощение итальянской компании Emtevi, так как теперь в ассортименте Zhermack появились не только высококлассные материалы, но и оборудование для оснащения зуботехнической лаборатории. Ни для кого не секрет, что от качества работы зубных техников зависит результат лечения, чтобы облегчить их нелегкий труд, компания Zhermack работает над расширением ассортимента своей продукции, позволяющей с максимальным комфортом и точностью выполнять все виды зуботехнических работ.

**14–16** DENTAL REVUE 2008: ПЕРВЫЙ ИТОГ ГОДА

**18–20** КОДАК 2100: НОВАЯ МОДЕЛЬ ВЫСОКОЧАСТОТНОГО РЕНТГЕНАППАРАТА



Компания Kodak не нуждается в представлении, рентгенологическое направление известно во всем мире своими инновационными технологиями, свежими дизайнерскими решениями, высоким качеством изображения и пониженным рентгеновским излучением относительно моделей других производителей. Сегодня наибольший интерес вызывает аппарат Kodak 2100. В чем состоят его преимущества и какие возможности он открывает перед стоматологами читайте в этом номере.



**22** «СТОМАТОЛОГИЧЕСКИЙ САЛОН — КРАСНОЯРСК»: UNIDENT В КОНТАКТЕ С УЛЫБКОЙ



**24** Юнидент-Поволжье: ЛАЗЕРНАЯ КОНФЕРЕНЦИЯ В ПЕНЗЕ

Филиал UNIDENT в Поволжье открылся в мае 2006 года, с тех пор компания успешно завоевывает лидирующие позиции и при содействии московской компании принимает активное участие в организации научно-образовательных событий в Поволжье. В конце марта в Пензе состоялась конференция, посвященная лазерным технологиям Biolase, которую провел бессменный эксперт UNIDENT в области применения лазеров в стоматологии, врач-консультант Денис Радаев.

**26—27** НЕ ТОЛЬКО БИЗНЕС

**28—30** ПРЕМИЯ «ИННОВАЦИЯ»: СОВРЕМЕННОЕ ИСКУССТВО В НАШЕЙ ЖИЗНИ

**32—33** Новинки для улыбки

**34** И.САМОЙЛЕНКО: СТАТУСНЫЙ РУКОВОДИТЕЛЬ

**36** РодЭн: ПЕРЕМНЫ К ЛУЧШЕМУ

**38—39** Стоматология Юнидент: СОЗДАНА ДАРИТЬ УЛЫБКУ ЛЮДЯМ!

Количество стоматологических клиник Юнидент стремительно растет по всей Москве, на сегодняшний день это 9 семейных стоматологий, вскоре откроются новые объекты, один из которых наверняка окажется недалеко от вашего дома или рабочего места. Как и все, что касается компании UNIDENT, Юнидент Стоматология — это ваши гарантии качества работ, профессионализма врачей, современного оборудования, безопасности и чистоты. Стоматологам Юнидент без волнения можно доверить самое дорогое — ваших детишек, которые смогут насладиться пребыванием в клинике, играя в любимые игры или просматривая мультфильмы. Если клиника для вас не только лечебное учреждение, но и место работы, то вам стоит ближе ознакомиться со Стоматологией Юнидент, может быть, мы искали именно вас.



**40—42** Круглый стол: КАЧЕСТВО И БЕЗОПАСНОСТЬ СТОМАТОЛОГИЧЕСКОЙ ПОМОЩИ В РОССИИ

**44—46** ПЕРФОРАЦИИ ЗУБОВ: КЛАССИФИКАЦИЯ, ДИАГНОСТИКА, ЛЕЧЕНИЕ

**48** КАЛЕНДАРЬ СОБЫТИЙ

Всю интересующую Вас информацию о приобретении стоматологического оборудования и расходных материалов, описанных в данном издании вы можете узнать в компании UNIDENT.

UNIDENT: 119571, Москва, Ленинский просп., 156.

Тел.: (495) 434-4601. Факс (495) 434-1020.

UNIDENT-Поволжье: 443020, Самара, пер. Тургенева, 4.

Тел.: (846) 340-5762, 264-1887

www.unident.net e-mail: unident@unident.net

## АННЕТА АКОПЯН: КОРОЛЕВА ДИЛЕРСКОЙ СЕТИ И ХРАНИТЕЛЬНИЦА ДОМАШНЕГО ОЧАГА

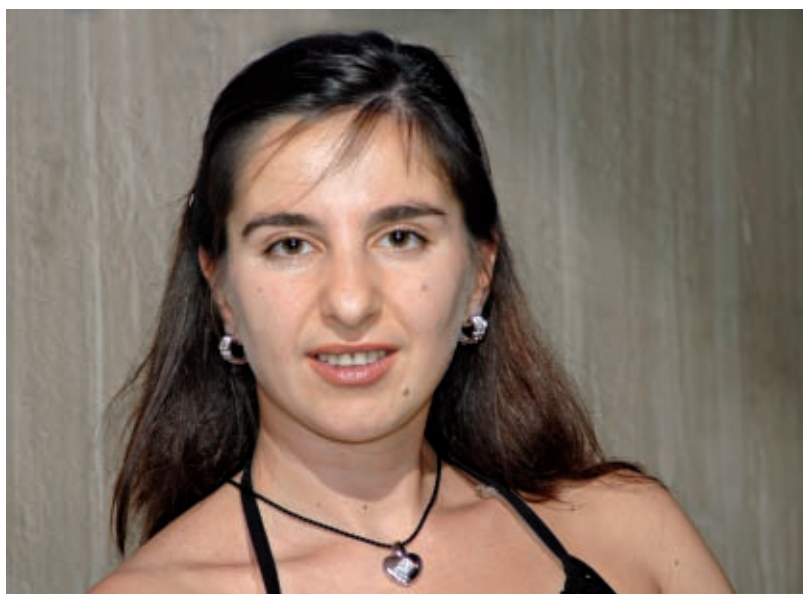

Влияние и мощь компании UNIDENT во многом зависит от слаженной работы обширной дилерской сети. Благодаря региональным компаниям эксклюзивные позиции UNIDENT известны по всей России, а у клиентов появилась возможность приобретать продукцию без длительной транспортировки, напрямую со склада дилеров UNIDENT. Трудно представить, что директором дилерского отдела, на которого было возложено создание и развитие дилерской сети, стала обаятельная и хрупкая женщина Аннета Робертовна Акопян, которая с радостью согласилась рассказать читателям UNIDENT Today о семейных радостях, профессиональных достижениях и ближайших планах на будущее.

— *Здравствуйте, Аннета! Расскажите, как вам удалось систематизировать работу с региональными компаниями в рамках дилерской сети UNIDENT?*

— Здравствуйте! Моя работа в компании UNIDENT началась в далеком 1996 году. UNIDENT изначально позиционировал себя оптовой компанией, поэтому продажи в регионах всегда были достаточно высоки. Когда я пришла в UNIDENT, компания уже плотно работала с регионами, на мои плечи легло оформление дилерской сети как отдельной структуры UNIDENT. В самом начале приходилось заниматься всем сразу: продажами, налаживанием отношений с клиентами и даже формированием прайс-листа.

— *С какой компании началось формирование дилерской сети?*

— Прошло очень много времени, доподлинно восстановить историческую справедливость наверно невозможно, со многими компаниями на тот момент я была уже знакома. Лично я веду отчет с компании Квинта (Новосибирск). Сейчас в UNIDENT работает собственная компьютерная база, во время становления дилерской сети не было единой системы, мы выписывали товар вручную, а компания Квинта присылала заявки на 150-160 наименований. Приходилось перепроверять заказы несколько раз, чтобы избежать ошибок, такая ручная работа отнимала много сил и времени. Поэтому Квинта мне особенно запомнилась! Кстати до сих пор у нас очень теплые отношения с Квинтой. Откровенно говоря, о каждом дилере можно долго рассказывать, нас связывают десятилетние отношения, которые давно из официально-деловых превратились в дружеские. Основная часть региональных компаний работают с нами с момента основания.

— *Какие изменения за время вашей работы произошли внутри отдела?*

— В 1996 году дилерского отдела UNIDENT еще не существовало, хотя продажи в регионах были высоки, зато существовал отдел продаж, в котором работала я. Постепенно компания развивалась, объемы продаж увеличивались, и остро встал вопрос о создании собственной дилерской сети. Так я возглавила дилерский отдел, в котором сегодня работает 8 человек, а в ближайшее время нас



На XIII дилерской конференции

ждет расширение. Дело в том, что у нас поменялась структура работы с регионами. В связи с этим потребовалась реорганизация отдела. Наши дилеры располагаются в семи федеральных округах, более 80 регионов, поэтому в перспективе, работа отдела будет строиться следующим образом: 7 старших менеджеров и их помощники будут распределены по округам, каждый из которых будет прикреплен к определенной территории. Это поможет повысить эффективность нашей работы.

— **Традиционно перед апрельской выставкой UNIDENT проводит Дилерскую конференцию, расскажите, что это за мероприятие?**

— Действительно, в этом году состоится XIV Дилерская конференция UNIDENT. К нам приезжают дилеры со всей России, в основном это руководители, их заместители и топ-менеджеры компаний. Мое глубокое убеждение, что общение по телефону и личное общение с человеком — это две большие разницы, поэтому такие встречи необходимы. Естественно, в течение года мы встречаемся с руководителями региональных компаний на выставках, тренингах и переговорах, но собрать представителей всех дилерских компаний в одно время и в одном месте удается только раз в год. Живое общение помогает быстрее понять партнера и решить текущие вопросы. К приезду дилеров мы всегда готовим свежие анонсы, подводим годовые итоги прошлого года, награждаем компании за успешную работу. Призы вручаются в нескольких номинациях, среди которых рост объема продаж, успешное продвижение эксклюзивных направлений, темпы роста и наша любимая номинация — приз симпатий дилерского отдела.

— **Как выбираются победители в этой номинации?**



С мужем Игорем

— Как правило, мы собираемся всем отделом и общим голосованием решаем, кто этот счастливчик. Отбор идет по нескольким критериям: результаты работы за год, динамика развития и человеческий фактор. Несмотря на специализацию менеджеров по регионам, в ходе работы нам приходится пересекаться с компаниями коллег, и что особенно приятно, обычно кандидатура победителя принимается единодушно.

— **Как вы думаете, чем могли бы заниматься, если в Вашей жизни не было UNIDENT?**

— Если честно, мне самой интересно. В UNIDENT я пришла совершенно случайно. Предложение поступило от родственников, когда я только оканчивала институт, по образованию я математик. С тех пор в моей жизни появилась компания UNIDENT.



Аннета с мужем Игорем и детьми Никитой и Настей

**— Ваше образование помогает Вам в работе?**

— В начале моей карьеры, мое образование никак не помогало. Тогда решающую роль играли личные качества, мне нужно было быстро адаптироваться к новому роду деятельности, в сжатые сроки осваивать новые горизонты. Зато теперь, когда я в основном занимаюсь цифрами и аналитикой, понимаю, что мое математическое образование мне сильно помогает.

**— С работой все понятно, но все же после работы Вы едете домой и там...**

— Дома меня встречает моя детвора... Здесь я не Аннета Робертовна, не директор и ответственный работник, а мама и жена. У меня двое прекрасных ребятешек — Настя, ей 10 лет и четырехлетний Никита. Времени на общение катастрофически не хватает, но когда появляется свободное время, я получаю колоссальное удовольствие от общения с ними. В силу возраста у них очень интересное нестандартное мышление, нам стоит многому поучиться у детей. С мужем мы знакомы уже давно, мы с Игорем одноклассники, а впоследствии и сокурсники, оба математики по образованию. Сейчас он директор строительной компании.

**— Есть ли в Вашей семье традиции, которые передаются из поколения в поколение?**

— Что касается более глобальных традиций, то в нашей семье главный праздник — Новый год. За праздничным столом собирается вся семья, несколько поколений, у моих детей есть даже прабабушки и прадедушки. Изысканный стол, отличное настроение и чудесная компания, а главное блюдо — апельсиновый торт, без которого не обходится ни одно застолье. Обязательно наряжается елка, обычно

этим занимаются муж и дети, под елкой обязательно лежат красочные свертки с подарками...

**— Какой самый запоминающийся подарок в Вашей жизни?**

— Я счастливая женщина! Мой муж очень любит делать подарки и умеет их красиво вручать. Один из самых запоминающихся был сделан мне на день рождения. Как это обычно бывает, в процессе подготовки праздничного ужина, обнаружилось, что чего-то не хватает. Игорь отправился за недостающим продуктом. Вернувшись из магазина, принес пакет с покупками, в котором лежал маленький сверток из газеты. В догадках, что же в нем может быть, я развернула газету и обнаружила потрясающей красоты кольцо и серьги. Было очень приятно и неожиданно.

**— Как вы предпочитаете отдыхать, помимо семейных праздников?**

— Моя страсть — путешествия, а любимый город — Рим, мне близка его энергетика, там мне очень уютно и комфортно. Вообще мы с мужем объездили практически всю Европу, теперь осваиваем Восток. К сожалению, пока Никита маленький, приходится выбирать проверенные маршруты или ненадолго уезжать без детей.

**— Расскажите, о чем мечтает Аннета Акопян?**

— Откровенно говоря, как у любого человека у меня очень много неисполненных желаний. Но со временем многие из них уходят на второй план, в последнее время для меня на первом месте благосостояние и здоровье близких. Практика показывает, что всего можно добиться, вещи купить, деньги заработать, а вот здоровье и общение с близкими людьми — это то, ради чего стоит жить! **У**

**BIOLASE®**

# **Waterlase®** YSGG

## **Гидрокинетический лазер для обработки мягких и твердых тканей**

### **Твердые ткани:**

Препарирование — от микрополостей и небольших полостей с локализацией по I—V классам и до больших полостей I и II классов.  
Удаление кариеса — селективное удаление кариозных тканей без повреждения здорового дентина и эмали.  
Протравка — лазер оставляет трехмерную поверхность, идеальную для нанесения бондинга.  
Эндодонтия — вскрытие пульповой камеры, пульпотомия, удаление пульпы, расширение, стерилизация и сушка каналов.  
Апикэктомия — удаление костной ткани для доступа к апексу, удаление патологических и гиперпластичных тканей в области апекса, резекция верхушки корня.

### **Мягкие ткани:**

Косметическое реконтурирование, гингивэктомия.  
Френектомия — без кровотечений и с минимальным постоперационным дискомфортом для пациента.  
Точное и бескровное удаление «лишних» тканей практически без последующей их регенерации.  
Удаление фибром без наложения швов, эффективная коагуляция.

### **ЭКСКЛЮЗИВНЫЙ ДИСТРИБЬЮТОР В РОССИИ**

ЮНИДЕНТ. Тел.: (495) 434-4601. Факс (495) 434-1020 • ЮНИДЕНТ-Поволжье. Тел.: (846) 340-5762. Факс (846) 340-5764 • [www.unident.net](http://www.unident.net) • e-mail: [unident@unident.net](mailto:unident@unident.net)



# ZHERMACK — богатство зуботехнической лаборатории



Новый C-силикон — Zetaflow



Клиническое подразделение компании (Zhermack Clinical) представляет продукцию для зубоврачебной практики.

В то время как рынок требует все более современных и надежных продуктов, Zhermack Clinical старается соответствовать актуальным запросам стоматолога, выпуская такие высокоинновационные материалы как:

- Zetaflow, новый C-силикон с чрезвычайно высокой степенью гидрофилии, который, благодаря своим великолепным характеристикам гидросовместимости и текучести, позволяет получать точные, качественные оттиски при самых разных клинических случаях и техниках работы, значительно снижая при этом риск образования пузырьков воздуха.
- Hydrogum 5 — альгинатная масса с приятным экзотическим ароматом и уникальной формулой, обеспечивающей небывалую для этого

**К**омпания Zhermack специализируется на выпуске материалов и оборудования, как для зубоврачебной практики, так и для зуботехнических работ. Мы рады предложить нашим клиентам продукцию, отличительными чертами которой являются инновационность и высокое качество. Компания была основана в 1981 и быстро завоевала одно из ключевых мест на международном стоматологическом рынке, став неоспоримым лидером в области производства оттисковых материалов.

Магия формы...



 UNIDENT

ЭКСКЛЮЗИВНЫЙ  
ПРЕДСТАВИТЕЛЬ  
DENTAL ART  
В РОССИИ



Вакуумный смеситель Elite Mix



Альгинатная масса Hydrogum 5



Giga Press, печь для обжига керамики

класса материалов стабильность размеров во времени, постоянную высокую надежность работы и отличное упругое восстановление. Уникальность Hydrogum 5 заключается в его способности гарантировать:

- 5 ДНЕЙ ХРАНЕНИЯ ОТТИСКА БЕЗ УСАДКИ**, что позволяет профессионалу отлить модель даже по прошествии 5 дней с момента снятия оттиска;
- 5 СЕКУНД ВПИТЫВАНИЯ ВОДЫ**, что ускоряет и улучшает замешивание альгината;
- 5 ЛЕТ ГАРАНТИИ**, благодаря инновационной системе упаковки при контролируемой атмосфере, что гарантирует неизменность характеристик альгината при хранении в течение 5 лет.

Техническое подразделение компании (**Zhermack Technical**) выпускает материалы и оборудование для зуботехнических работ. Изготовление качественного протеза является следствием использования надежных материалов, способных гарантировать успех при любой технике работы. Основываясь на своем тридцатилетнем опыте работы, подразделение **Zhermack Technical** хорошо знакомо с повседневным трудом зубных техников и готово предложить им большой выбор материалов и оборудования, идеально подходящих для самого широкого спектра работ. В число материалов для зуботехнической лаборатории, предлагаемых **Zhermack**, входят различные силиконы для общих зуботехнических работ, дублирования моделей и создания десне-

вых масок, а также полная гамма гипсов, что в сочетании с многочисленными выпускаемыми компанией моделями оборудования позволяет создать интегрированную зуботехническую систему, подходящую для любого типа работ. Недавнее поглощение компании **Emmevi** позволило **Zhermack** выпустить на рынок самые успешные модели классической линейки **Emmevi**, дополнив их собственными высокотехнологичными разработками, для того чтобы как можно более полно удовлетворить все запросы зубного техника. Важным пополнением модельного ряда оборудования, выходящего под маркой **Zhermack Technical**, стали:

- Elite Mix, новый вакуумный смеситель для гипсов и паковочных масс, оснащенный электронной микропроцессорной системой управления с буквенно-цифровым ЖК дисплеем, а также многочисленными контрольными системами, значительно облегчающими работу зубного техника.
- Giga Press, печь для обжига керамики при работе с металлокерамическими, керамическими, оксидциркониево-керамическими, оксидалюминиево-керамическими и титан-керамическими протезами, обладающая специальным диагностическим меню, позволяющим технику получать все необходимые данные в режиме реального времени и с высокой точностью программировать режимы открывания и закрывания рабочего блока. **У**

# GALLA HASTEFLX 200

**DABI ATLANTE**

**NEW!**

## Удобство

Эргономичная конструкция модуля врача с верхней подачей инструментов позволяет индивидуально регулировать положение инструментального блока и обеспечивает максимальное удобство в работе специалиста.

## Функциональность

Выносная педаль позволяет быстро, просто и безопасно управлять рабочими модулями стоматологической установки, не прилагая лишних усилий.

## Надежность

Бесшумный, проверенный временем гидравлический привод гарантирует предельную безопасность и долгий период службы механизма, даже в условиях непрерывной работы, а пневматическая система надежна и проста в обслуживании.

## Стерильность

Все покрытия установки легко дезинфицируются, а съемные элементы автоклавируются, защищая врача и пациента от перекрестной инфекции.



78  
синий



74  
голубой



86  
темно-зеленый



88  
светло-зеленый



79  
бирюзовый



71  
серый



84  
оранжевый

 **UNIDENT**

эксклюзивный представитель в России и в странах СНГ

## DENTAL REVUE 2008: ПЕРВЫЙ ИТОГ ГОДА



В этом году выставку Dental Revue посетило более 13000 стоматологов



Стоматологическая установка итальянской компании Castellini



Стенд UNIDENT на выставке Dental Revue 2008



На стенде UNIDENT был представлен широкий ассортимент компрессорного оборудования

**Т**радиционно для большинства специалистов новый стоматологический год начинается с выставки Dental Revue. В этот раз двери ВЦ Крокус Экспо были открыты для стоматологов с 12 по 15 февраля, где ведущие компании могли представить посетителям обширные возможности для повышения квалификации и широкий спектр новинок мирового стоматологического рынка. Ежегодно список экспонентов Dental Revue пополняется. Многие компании исчезают, на их

место приходят новые, однако именно «долгожители» считаются гарантом качества продукции. Компания UNIDENT принимает участие в общероссийских и международных выставках с 1994 года, с момента основания компании. Качество продукции по-прежнему остается крайне высоким, единственное, что менялось в компании все эти годы — появлялись постоянные клиенты, расширился ассортимент, ужесточались критерии отбора партнеров. Сегодня мы — лидеры на стоматологическом рынке, и, тем не менее, UNIDENT не перестает удивлять своих коллег, партнеров, клиентов и дилеров свежими идеями, неожиданными решениями, стремлением совершенствоваться и работать над собой.

Как правило, на Dental Revue происходит демонстрация нового оборудования и отмечаются тенденции, которые будут актуальны в этом году. Квалифицированные специалисты с большим интересом следят за появлением нового оборудования и стараются быть в курсе всех современных разработок, ведь их применение зачастую не только создает комфортные условия для пациентов, обеспечивая лучшую посещаемость в клинике, но и, как правило, облегчает работу стоматолога.

Стенд нашей компании всегда притягивает внимание посетителей: яркие стенды, емкие презентации, квалифицированные рекомендации специалистов, огромный выбор оборудо-



культурно-благотворительная  
организация U-Art – это красота,  
эстетика и духовность  
в многолетних традициях  
российского меценатства

- U Поддержка международных событий в области музыки, живописи, скульптуры
- U Монография Оскара Рабина, Франция, Россия, 2007
- U Выставка «Венера Советская», Русский Музей, Россия, 2007–2008
- U Выставка Оскара Рабина, Перигё, Франция, 2008
- U Премия в области современного искусства «Инновация», Москва, 2008



Лидером продаж на выставке стало мелкое оборудование различных ценовых категорий



Интерес посетителей к лазерному оборудованию был традиционно велик



Большой популярностью пользовалось рентгенооборудование, а несколько аппаратов нашли своих владельцев именно на Dental Revue 2008



Стоматологическая установка компании SIGER



Стоматологическая установка бразильской компании Dabi Atlante



Стоматологическая установка компании AOL

вания, инструментов и материалов, а также скидки и акции, действующие только в период выставок. Несмотря на небольшие площади стендов, в феврале UNIDENT привозит в Крокус Экспо новые модели оборудования, как бы намечая ориентиры на предстоящий год. На стенде компании можно было приобрести оборудование класса люкс и его бюджетные аналоги, увидеть эксклюзивные презентации, а также получить индивидуальные рекомендации по обслуживанию, использованию и выбору продукции для оптимизации вашего рабочего времени и пространства кабинета. В этом году на стенде UNIDENT были представлены хорошо известные модели стоматологических установок от ведущих мировых производителей: итальянской компании Castellini, бразильской Dabi Atlante, китайских SIGER и AOL. Некоторые из них были известны, т.к. уже выставлялись на других стоматологических выставках с нашим участием, однако была представлена новая модель — компании SIGER. Несмотря на то, что поставщик уже пользуется популярностью на западе, за счет высокого качества и сокращения затрат на производство, в России оборудование китайской компании можно эксклюзивно увидеть только в ассортименте компании UNIDENT и приобрести по самым выгодным ценам. Большой популярностью пользовалось рентгенооборудование, на стенде можно было получить исчерпывающую информацию о представленных образцах компаний Kodak Dental Systems и J.Morita. Возможно именно благодаря грамотным рекомендациям рентгенаппараты и визиографы, представленные в ассортименте UNIDENT нашли своих владельцев и по окончании Dental Revue 2008 стали украшением стоматологических кабинетов Москвы и регионов.

Ни одна выставка не обходится без жемчужины нашей компании — лазерного оборудования компании Biolase. Крайне функциональное, безопасное, безболезненное и технологичное изобретение — предел мечтаний современных стоматологов. Все больше специалистов по объективным причинам отдают предпочтение лазерам Biolase и готовы делать долгосрочные капиталовложения, которые быстро окупаются и приносят прибыль стоматологу. Кроме этого, на стенде UNIDENT было представлено мелкое стоматологическое оборудование (полимеризационные лампы, апекслокаторы, бестеневые светильники, ультразвуковые ванночки), инструменты (Nova и Kang Qiao) и расходные материалы ведущих производителей. В дни проведения выставки при покупке любой продукции из ассортимента компании UNIDENT стоматологи получали в подарок уникальные зубные пасты R.O.C.S. Выставка прошла успешно. Компании-экспоненты получили отличную возможность встретиться со своими клиентами в преддверии крупнейшей стоматологической выставки Dental Salon 2008, врачи смогли приобрести оборудование и получить советы, как усовершенствовать свой кабинет, оборудовав его по последнему слову техники. Стоматологи ознакомились с ассортиментом, новыми тенденциями, которые будут озвучены на апрельской выставке. Едва закончилась Dental Revue 2008, а мы уже приступили к подготовке к Dental Salon 2008, где представим посетителям небывалое количество оборудования и проведем мастер-классы для заинтересованных стоматологов, а Вас ждут знакомства с представителями компаний-производителей, которые традиционно будут работать на стенде компании на протяжении всей выставки. **У**

# ОТКРЫТИЕ В КОСТНОЙ ХИРУРГИИ

DMETEC

- Большой диапазон высокочастотных колебаний и оптимальная частота модуляции позволяет эффективно работать на кости, бережно сохраняя здоровые сосуды, нервы и мягкие ткани
- Инновационная технология и эргономичное строение аппарата обеспечивают точный забор необходимых костных материалов для их пересадки даже из труднодоступных для бормашины мест
- Ультразвуковое воздействие на костную ткань обладает мощным антибактериальным эффектом, снижая риск возникновения послеоперационных осложнений
- Функциональная панель управления и крупный дисплей на корпусе аппарата, позволяют регулировать силу воздействия ультразвука в зависимости от клинической ситуации и отслеживать любые изменения в работе устройства
- Пьезохирургический аппарат рекомендован в остеотомии и остеопластике, имплантологии, периодонтологии, эндодонтии и хирургической ортодонтии

## PiezoTech

ультразвуковой  
хирургический  
аппарат

### ТЕХНИЧЕСКИЕ ХАРАКТЕРИСТИКИ:

**Размеры:** 340x210x150 мм

**Рабочая частота:** 24–29 кГц

**Питание:** 230 В /– 10%, 50/60 Гц – 70 Вт



### Clevo

Быстрая дезинфекция наконечников жёстким ультрафиолетовым облучением

UNIDENT

ЭКСКЛЮЗИВНЫЙ  
ПРЕДСТАВИТЕЛЬ  
В РОССИИ



## KODAK 2100: НОВАЯ МОДЕЛЬ ВЫСОКОЧАСТОТНОГО РЕНТГЕНАППАРАТА





Kodak 2100. Дистанционный таймер

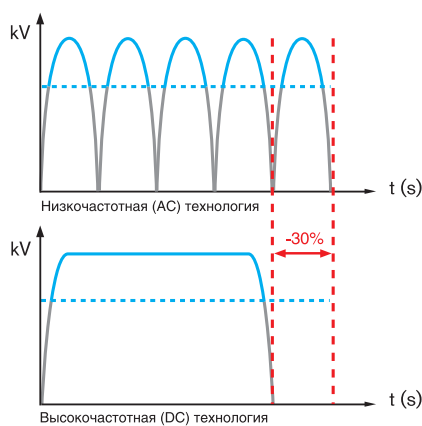

Kodak 2100



-  Эффективное (жесткое) излучение
-  Неэффективное (вредное) излучение

Стоматологам России и всего мира давно известны интраоральные рентгенаппараты производства Kodak-Trophy. IRIX 70, производившийся в течении 15 лет в пригороде французской столицы, получил высокую оценку российских стоматологов за особую надежность, функциональность и простую конструкцию. Долгие годы, являясь непревзойденным низкочастотным аппаратом, IRIX 70 во многом сформировал представления о том, каким должен быть интраоральный рентгенаппарат. Вместе с тем низкочастотная (50 Гц) технология, используемая в этом приборе, являлась далеко не самой эффективной и безопасной для персонала и пациентов.

# Высококласная продукция для зубных техников

от ведущих производителей Италии и Германии



Материалы и оборудование



Мебель. Зуботехнические столы



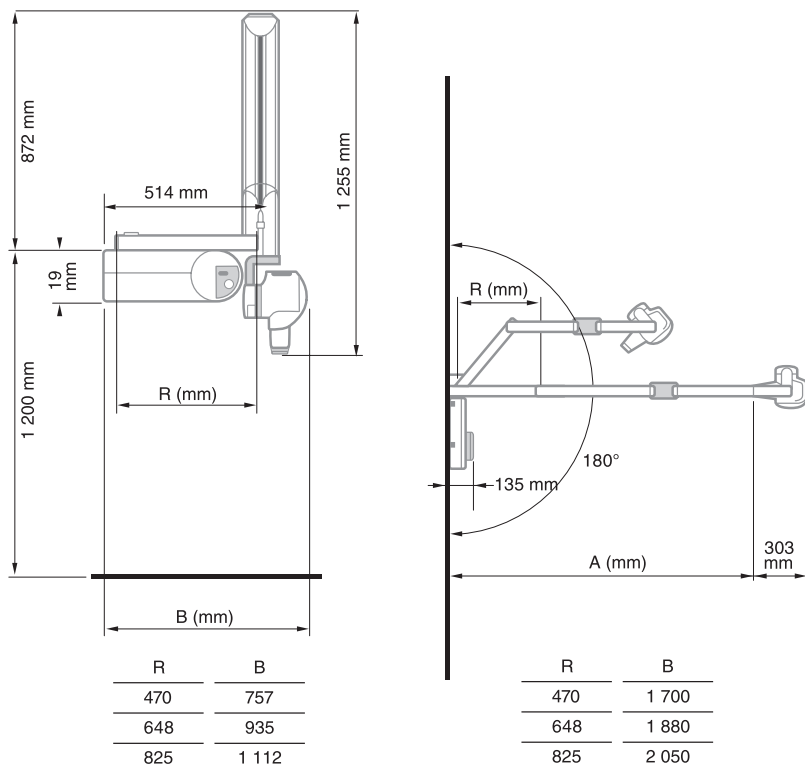

Kodak 2100, оснащенный мобильной стойкой

Другой аппарат, выпускавшийся на заводе в течение семи лет, использовал уникальную сверхвысокочастотную (300 кГц) технологию, не доступную конкурентам и обеспечивающую самый высокий уровень безопасности и удобства в работе, был существенно дороже IRIX 70, что объективно сдерживало его массовое распространение.

Некоторые производители интраоральных рентгенов пытались перенести производство своих приборов из Европы в юго-восточную Азию, стремясь уменьшить себестоимость производства и соблазняя

## НОВЫЙ ПРИБОР УДАЧНО СОЧЕТАЕТ В СЕБЕ ВЫСОЧАЙШИЙ УРОВЕНЬ БЕЗОПАСНОСТИ, НАДЕЖНОСТИ И СТАБИЛЬНОСТИ ВЫСОКОЧАСТОТНОЙ ТЕХНОЛОГИИ И ЗАМАНЧИВО НИЗКУЮ ЦЕНУ

стоматологов привлекательной ценой. Переломным моментом стал 2007 год, когда на заводе компании **Kodak-Trophy** приняли решение о прекращении производства низкочастотных аппаратов и представили бюджетную модель нового высокочастотного дентального рентгена. Благодаря большому опыту производства и поставки сверхвысокочастотных аппаратов и унификации технологического процесса французам удалось создать Kodak 2100. Новый прибор удачно сочетает в себе высочайший уровень безопасности, надежности и стабильности высокочастотной технологии и заманчиво низкую цену (как у IRIX 70), доступную широкому кругу стоматологов.

Вместе с тем новый рентгенаппарат приобрел ряд новых и уникальных функций. Сегодня это единственный интароральный рентгенаппарат, отображающий на табло таймера величину лучевой нагрузки, полученную пациентом. Кроме того, появилась возможность выносить пульт управления и на значительное (до 8 метров) расстояние от самого аппарата без приобретения дополнительных аксессуаров.

Это облегчает размещение аппарата в больших рентгеновских кабинетах с отдельной пультовой и позволяет использовать для защиты персонала рентгенозащитные ширмы, простенки со стеклом или выносить пульт управления за металлические двери. Дизайн и механические узлы новый прибор во многом унаследовал от старшего брата — непревзойденного «сверхвысокочастотника», именовавшегося в недалеком прошлом Elitys, а сегодня, после небольшой модернизации, составляющегося под названием Kodak 2200.

Обе модели Kodak 2100 и Kodak 2200 выполнены в настенной комплектации и, при желании заказчика, могут дооснащаться новыми мобильными стойками, не имеющими аналогов по дизайну и удобству в обращении.

*Руководитель отдела рентгенооборудования  
 UNIDENT Г.Габузов*

**Более подробно с новыми рентгенаппаратами читатели могут познакомиться в офисах компании UNIDENT и ее дилеров, а также на московских и региональных выставках.**

Доступны каждому,  
созданы для Вас



AL-398 SN

## UNIDENT представляет

Стоматологические установки  
ведущих китайских производителей:

- полная комплектация по доступным ценам
  - современное качество
  - широкий выбор моделей

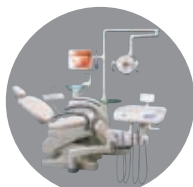

AL-398 SK



AL-398 HL



AL-398 BB



AL-398 HA



AL-398 AA

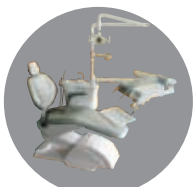

QL-2028 silver



AL-398 R

Вся продукция сертифицирована и имеет регистрационное свидетельство



UNIDENT

ЭКСКЛЮЗИВНЫЙ ПРЕДСТАВИТЕЛЬ В РОССИИ

## Стоматология Юнидент: СОЗДАНА ДАРИТЬ УЛЫБКУ ЛЮДЯМ!



**С**томатология Юнидент — это сеть современных многопрофильных стоматологических центров для всей семьи. Сеть стоматологических клиник Юнидент входит в холдинг Unident, объединяющий в себе известные компании: UNIDENT, DRC, Dental SPA de Luxe, РодЭн, Стоматологическая инициатива, Юнидент-Сервис, Издательство ST-Book, культурно-благотворительная организация U-Art.

Первая стоматология Юнидент появилась в конце 2006 года, а сейчас уже более десяти современных клиник сети рады принять пациентов. Современное оборудование и опытные врачи стоматологических клиник Юнидент — гарантия безопасности, качества и безболезненности лечения, кроме того, всех посетителей ждет приятный бонус от врачей — первая консультация пациентов проводится бесплатно. У стоматологии Юнидент есть своя визитная карточка, присущая всем клиникам — добросовестность и профессионализм врачей. Тем не менее, как не существует двух одинаковых людей, не бывает и одинаковых стоматологических клиник, каждая из сети Юнидент имеет свою изюминку. Но в этот раз мы расскажем о двух клиниках и их специализации.

**Клиника Юнидент на Туристской улице**

В районе станции метро Планерная расположена не одна, а сразу две клиники. К ним отношение особое, дело в том, что на Туристской улице наряду со взрослой стоматологией расположена клиника для самых маленьких пациентов, не отделение с игровой комнатой, а целая клиника. Детское отделение придется по душе даже самому капризному малышу.

ют все виды стоматологических услуг, но ее отличительной особенностью совсем скоро станет операционный блок, соответствующий всем современным санитарным нормам, для проведения сложных хирургических манипуляций под местным и общим наркозами. Стоит отметить, что операционный блок предназначен не только для сложных операций, но и для терапевтического лечения пациентов, которые



Здесь маленькие пациенты понимают, что посещение стоматолога — это совсем не больно, а в ожидании приема могут поиграть в любимые игрушки, порисовать и даже посмотреть мультфильмы. Благодаря профессионализму детских стоматологов ребенок ничего не почувствует во время лечения, а просмотр любимых мультфильмов прямо во время процедуры позволит ему отвлечься и расслабиться. Лечить зубы в стоматологии Юнидент совсем не больно, а даже интересно!

**Клиника Юнидент на Дмитровском шоссе**

На Дмитровском шоссе расположена уникальная стоматология Юнидент, где наряду с остальными клиниками сети уже оказыва-

до сих пор не могут преодолеть свой страх перед стоматологом.  
 Если вы талантливый стоматолог, на вашем счету много сложных стоматологических операций и довольных пациентов, вы хотите совершенствоваться, работать на современном оборудовании, дарить хорошее настроение и счастливые улыбки людям, удивительно, что вы еще не работаете в стоматологии Юнидент. Хотите быть первыми?  
 Юнидент — ваш выбор!  
 Дополнительную информацию о трудоустройстве, времени приема пациентов, точных адресах клиник вы можете получить на сайте [www.unident-stom.ru](http://www.unident-stom.ru) и по телефону call-центра: +7 (495) 675 00 00

## ЮНИДЕНТ-ПОВОЛЖЬЕ: ЛАЗЕРНАЯ КОНФЕРЕНЦИЯ В ПЕНЗЕ

 UNIDENT

 UNIDENT  
ПОВОЛЖЬЕ

BIOLASE®



**В** самом начале весны, 3 марта 2008 года, в актовом зале пензенской Детской стоматологической поликлиники состоялась конференция «Современные возможности применения лазерных технологий в стоматологии». Организатором конференции стала компания Юнидент-Поволжье (Самара), при поддержке UNIDENT (Москва) и Biolase (США).

Компания Юнидент-Поволжье была основана в 2006 году в качестве филиала UNIDENT в Приволжском округе, сегодня — это крупнейший региональный поставщик стоматологического оборудования, инструментов и материалов. Продолжая добрую традицию UNIDENT, Юнидент-Поволжье вносит свой вклад в образование современных специалистов, организовывая мероприятия, способствующие развитию новых технологий и повышению квалификации стоматологов.

Идея проведения конференции, посвященной лазерным технологиям, возникла неслучайно, несмотря на то, что лазеры появились в стомато-

логии около 10 лет назад, многие специалисты не готовы осваивать новое оборудование, кроме того, лазеры требуют серьезных инвестиций. И лишь немногие задумываются, что вскоре лазерное оборудование окупает вложенные в его покупку деньги, облегчая работу стоматолога, привлекая новых клиентов, сокращая время проведения процедур и период реабилитации, поднимая статус клиники на более высокий уровень. Цель конференции очевидна: объединение усилий в повышении стандартов медицинского обслуживания и распространение опыта применения новых технологий. В рамках конференции были проведены лекционный и практический курсы. Теоретическая часть — это вводный курс, который призвал специалистов обратить внимание на инновационное оборудование. Врач-консультант компании Biolase Денис Радаев рассказал участникам о классификации лазеров, их технических характеристиках и показаниях к применению, применении лазеров в различных областях стоматологии и лазерном отбеливании. Затем Денис Радаев наглядно продемонстрировал преимущества лазерных технологий при работе на мягких тканях, френулэктомию при патологии уздечек губ и языка, лечении среднего кариеса и пародонта, а также эффективность использования лазеров при проведении вестибулопластики.

Участники проявляли большой интерес, записывали полезную информацию, задавали интересные вопросы и принимали активное участие в мастер-классе. Слушатели признали уникальность лазерных технологий и всерьез задумались о возможности приобретения нового оборудования. Конференция единодушно признана удачной, организаторы смогли передать информацию стоматологам, врачи получили бесценный опыт работы на лазерном оборудовании, таким образом, удалось достичь поставленных задач.

Организаторы остались довольны результатом и планируют в дальнейшем чаще проводить подобные конференции, освещая наиболее актуальные вопросы в стоматологии, что позволит существенно повысить уровень стоматологических услуг в Поволжье. 

**R.O.C.S.**<sup>®</sup>  
REMINERALIZING ORAL CARE SYSTEMS  
**Умные зубные пасты!**



## ВКУС К ЧИСТОТЕ

Запатентованная формула зубных паст РОКС на основе природных компонентов гарантирует длительную чистоту зубов. Зубные пасты РОКС не содержат фтор и обеспечивают высокую степень защиты зубов от кариеса\*, с которой могут сравниться только фторсодержащие пасты. Зубные пасты РОКС демонстрируют очень высокую противовоспалительную эффективность\*, при этом из их состава исключены антисептики.

\* Доказано в серии клинических исследований

Рекомендованная розничная цена - 180 руб.

[www.rocs.ru](http://www.rocs.ru)

О. ЛОБРЕНО  
Ведущий специалист  
клинической стоматологии

WDS  
Laboratories

Эффективность активных  
ингредиентов подтверждена





*М. Миндлин, директор Государственного центра современного искусства; И. Киблицкий, издательство Русского музея «Palace Edition»; Л. Бажанов, художественный руководитель Государственного центра современного искусства; М. Ивасилевич, куратор A&C-PROJECTS*



*Симон де Пюри, глава аукционного дома Phillips de Pury & Сотрапу*



*Мы и семья Илзе Лиела и Вячеслава Наумова*



*Беседа друзей. Юбилей Юрия Башмета, 2008 г.*



*На выставке «Bonjour Russia» в Дюссельдорфе с Евгенией Николаевной Петровой, заместителем директора Русского Музея*



*С Лидией Ивановной Иовлевой, заместителем директора Государственной Третьяковской Галереи*



*С друзьями Марией Салиной и Сергеем Кривошеевым, совладельцем аптечной сети 36.6*



*В кругу художников-нонконформистов, музей Гугенхайм, Бильбао — супруги Комар, И. Сокова, супруги Брускины, М. Ивасилевич, И. Манашерова, И. Киблицкий, Л. Рогинская, Л. Соков*



*С Ольгой Свибловой, главой Московского Дома Фотографии*



*С давним добрым другом Михаилом Куснировичем, главой Bosco di Ciliegì*



*В мастерской у друга Берндта в Германии. Берндт Шварцер — всемирно известный художник современности*

# НЕ ТОЛЬКО БИЗНЕС



*Со знаменитым писателем 2-й ж-ой Мириам Сандра в Бретани, Франция*



*Дина и Александр Манашеровы — юные почитатели большого таланта. С Николаем Цискаридзе*



# ПРЕМИЯ «ИННОВАЦИЯ»: СОВРЕМЕННОЕ ИСКУССТВО В НАШЕЙ ЖИЗНИ

**26** марта в московском клубе Б1 MAXIMUM состоялось торжественное вручение государственной премии в области современного искусства «Иновация». Генеральными спонсорами события стали компания UNIDENT и культурно-благотворительная организация U-ART. Открытие церемонии состоялось в 21.30. До этого момента почетные гости, номинанты и члены жюри неспешно прибывали в клуб, где был организован фуршет, скрашивающий ожидание официального начала «Иновации».

В зале на больших мониторах демонстрировались работы талантливых мастеров, представленных в на конкурс. Накануне экспертное жюри провело заседание по результатам голосования которого были выбраны лауреаты Третьего всероссийского конкурса на присуждение премии в области современного визуального искусства. В состав жюри вошли искусствоведы со всего мира: Катрин Беккер, управляющий директор и глава видео-форума Neuer



*А. Джанхотели, Ю. Хвойницкая,  
Л. Манашерова с супругом*



*Т. Манашеров и И. Дапкунайте*



*А. Троицкий*



*И. Манашерова и Б. Гордон*



*В зале было оживленно*



*А. Салахова, А. Вертинская, О. Свиблова и И. Куксенайте*



*А. Сандретти*

Berliner Kunstverein (Берлин, Германия); Ярослава Бубнова, директор института современного искусства (София, Болгария); Александр Боровский, историк искусства, куратор, заведующий отделом новейших течений Государственного Русского музея; Анна Гор, директор Приволжского филиала Государственного центра современного искусства; Владимир Левашов, арт-директор Stella Art Foundation; Петер Нейвер, директор МАК (Вена, Австрия); Елена Цветаева, директор Калининградского филиала ГЦСИ. Ведущей церемонии стала известная актриса Татьяна Друбич. Среди именитых гостей, вручающих премии и почитающих современное искусство, в зале присутствовали Артемий Троицкий, Владимир Турчинский, Ингеборга Дапкунайте, Ольга Свиблова, Айдан Салахова, Анастасия Вертинская, Ирэна Куксенайте и др. Конкурс проводился по пяти номинациям: произведение визуального искусства, кураторский проект,

теория-критика-искусствознание, новая генерация, региональный проект современного искусства. В ходе заседания жюри рассмотрело 138 заявок и лишь 25 счастливых стали номинантами конкурса, и только 5 авторов были отмечены наградой. Еще двое лауреатов победили в номинациях «За творческий вклад в развитие современного искусства» и «За поддержку современного искусства России» на внеконкурсной основе. Лауреатами в номинации — «Проект визуального искусства» стали участники группы «Синий суп» за видеoinсталляцию «Озеро» (денежная премия — 250 тысяч рублей), художник Олег Кулик получил государственную премию «Инновация» за кураторский проект «Верю» и 200 тысяч призовых рублей. В номинации «Теория, критика, искусствознание» победил Андрей Ковалев за альбом «Российский акционизм 1990-2000» (денежная премия — 150 тысяч рублей).



М. Миндлин



Л. Бажанов и Т. Манашеров



Т. Манашеров и И. Лебедева



Ю. Хвойницкая с лауреатом премии за лучший кураторский проект В. Пацюковым



Ю. Хвойницкая



И. Стародубцев, С. Матело, Т. Манашеров, И. Манашерова

Лучший «Региональный проект» — фестиваль публичного искусства «Длинные истории Екатеринбурга», реализованный на улицах города Арсением Сергеевым (денежная премия — 100 тысяч рублей). Победителем в номинации «Новая генерация» и обладательницей 100 тысяч рублей стала московская художница Ирина Корина за проект «Смайл». Победителями внеконкурсных номинаций стали поэт и художник Дмитрий Пригов «За вклад в современное искусство» и итальянский бизнесмен Альберто Сандретти «За поддержку современного искусства России», который занимался российским павильоном на Венецианской биеннале, помогал эмигрировавшим в советские времена художникам и организовывал на западе выставки советского неофициального искусства. Когда все награды нашли своих героев, генеральный спонсор «Инновации» вручил специальный

приз в номинации за лучший кураторский проект. Приз и денежная премия были вручены Виталию Пацюкову за проект «То что мы слышим, то что мы видим».

После окончания церемонии гости, жюри и номинанты долго не расходились, обсуждая результаты. Премии и награды — явление субъективное, потому всегда вызывают большой резонанс в обществе от полного согласия с мнением жюри, до его отрицания. Именно неоднозначность искусства заставляет более детально изучать его формы и нюансы, согласно вкусовым предпочтениям каждого. Итоговая выставка работ номинантов премии «Инновация» состоялась 11–30 марта в Государственном центре современного искусства, где все желающие могли стать на один шаг ближе к пониманию разных жанров современного искусства и выбрать своих фаворитов. 

# Расписание занятий в учебном центре Dental Spa De Luxe весна — осень 2008

## а п р е л ь

мастер-класс

**«Современные технологии в практике детского стоматолога».**

*Лекторы: Е.А. Скатова, к.м.н., МГМСУ, кафедра детской терапевтической стоматологии.*

дата: 11–12 апреля

мастер-класс

**«Навыки эффективных продаж услуг стоматологической клиники» для администраторов стоматологических клиник**

*Лектор: К.А. Шевцова, тренинг менеджер компании Dental Management Group.*

дата: 11–12 апреля

мастер-класс

**«Основные аспекты успешного изготовления замковых комбинированных протезов»**

*Лектор: А.А. Ремизова, преподаватель ортопедического курса, к.м.н., асс. кафедры в ММА им. Сеченова, руководитель СНО.*

дата: 18–19 апреля

мастер-класс

**«Применение лазерных технологий в стоматологии при работе с мягкими и твердыми тканями»**

*Лектор: Л.Э. Порфириадис, челюстно-лицевой хирург, Д.Н. Радаев, стоматолог-терапевт, врачи консультанты компании «Biolase».*

дата: 26–27 апреля, 12–13 сентябрь

## м а й

мастер-класс

**«Современные технологии реставрации зубов композитами: эстетика, функция, медицинская эффективность»**

*Лектор: А.И. Николаев, к.м.н., доцент кафедры терапевтической стоматологии СГМА.*

дата: 15–16 мая, 10–11 октября

мастер-класс

**«Современная клиническая эндодонтия: актуальные аспекты и тенденции развития»**

*Лектор: С.В. Введенская, главный врач Клиники эстетической стоматологии «ДентАрт», член НАЭС.*

дата: 23–24 мая, 14–15 ноября

мастер-класс

**«Консервативная и хирургическая пародонтология»**

*Лектор: О.В. Соловьева, к.м.н., ассистент кафедры пародонтологии и гериатрической стоматологии МГМСУ, Г.С. Рунова, к.м.н., хирург, терапевт.*

дата: 30–31 мая

## и ю н ь

мастер-класс

**«Никель-титановые инструменты в эндодонтии»**

*Лектор: А.В. Болячкин, к.м.н., член НАЭС, Chicago Dental Society.*

дата: 6–7 июня

мастер-класс

**«Новые методы профессионального отбеливания зубов»**

*Лектор: А.В. Акулович, врач-стоматолог, преподаватель кафедры терапевтической стоматологии СПГУ, член НАЭС.*

дата: 13 июня, 18 октября

мастер-класс

**«Профессиональная гигиена полости рта и профилактики стоматологических заболеваний у взрослых»**

*Лектор: Е.А. Михеева, к.м.н., ассистент кафедры терапевтической стоматологии СГМА.*

дата: 20 июня, 3 октября



Организатор  
научно-практического  
курса—  
Учебный центр Dental Spa

Адрес:  
ул. Арбат, д. 42, стр. 3

Контактный телефон:  
+7(495) 241-98-08

[www.dentalspa.ru](http://www.dentalspa.ru)

Контактное лицо:  
Ольга Галактионова

Информационная  
поддержка —  
компания UNIDENT



## Новинки для улыбки



Зубные щетки Jordan



Шипучие таблетки STERYL BRUSH TABS™



Зубная паста серии Special Edition: «Вкус наслаждения»

### R.O.C.S. SPECIAL EDITION

Для ценителей изысканности и красоты во всем R.O.C.S. представляет зубные пасты серии Special Edition: «Вкус наслаждения» и «Облако нежности». R.O.C.S. шоколад-мята отличается нежным, с ноткой свежести, вкусом и особенно понравится любителям шоколадных удовольствий. R.O.C.S. роза обладает изысканным, немного сладким цветочным вкусом без мяты. Зубные пасты R.O.C.S. порадуют Вас приятным вкусом и длительным ощущением чистоты зубов, которое

достигается благодаря бережному действию растворяющего зубной налет фермента. R.O.C.S. укрепляет зубную эмаль, защищает от кариеса, обладает высоким противовоспалительным свойством. Получайте удовольствие от вкуса каждое утро и вечер, а днем наслаждайтесь белоснежной улыбкой, ведь R.O.C.S. безопасно отбеливает до натурального оттенка.

### ТАБЛЕТКИ ДЛЯ ОЧИЩЕНИЯ ЗУБНЫХ ЩЕТОК R.O.C.S. — STERYL BRUSH TABS™

Исследования показали, что опасные бактерии и грибки остаются на зубной щетке после ее использования, живут и размножаются между щетинками зубной щетки. Например, если была ангина, вылечившись, можно повторно заболеть, если продолжить использовать ту же самую инфицированную зубную щетку. Инфекция может передаться членам семьи, если при хранении щетки соприкасаются. Шипучие таблетки STERYL BRUSH TABS™ очищают щетку, а также помогают сохранить ее чистоту до следующей чистки зубов. STERYL BRUSH TABS™ используются для ухода за зубной щеткой, чтобы сохранить ее гигиеничность.



Зубная нить



Карандаш для отбеливания зубов

**ПРЕИМУЩЕСТВА STERYL BRUSH TABS™:**

- Препятствуют появлению неприятного запаха изо рта и разрушению зубов
  - Позволяют устранить с поверхности щетки болезнетворные бактерии\* и вредоносные грибки\* Помогают избежать риска повторного заражения инфекционными заболеваниями
  - Снижают риск передачи инфекций другим членам семьи
  - Очищают щетку от остатков зубной пасты и пищи
  - Одна таблетка рассчитана на 2 применения
  - Сохраняют щетку мягкой и чистой
  - Не повреждают зубную щетку
  - Дезодорируют зубную щетку
  - Безопасны для десен
  - Способствуют полноценной гигиене полости рта
- NitrAdine — революционная патентуемая формула, которая обеспечивает исчезновение с поверхности щетки бактерий и грибков, в том числе таких опасных микроорганизмов как
- \*Candida albicans
  - \*Pseudomonas aeruginosa
  - \*Streptococcus pyogenes
  - \*Staphylococcus aureus
  - \*Escherichia coli
  - \*Streptococcus mutans

**Стиль и индивидуальность в уходе за полостью рта от JORDAN!**

Если Вы во всем цените не только функциональность, но еще и эстетическую красоту, Вам понравятся зубные щетки Jordan. Красивая стильная зубная щетка Jordan Individual будет украшением интерьера Вашей ванной и создаст приятное на-



Зубная паста серии Special Edition: «Облако нежности»

строение во время чистки зубов. Помимо дизайна, зубные щетки Jordan отличаются индивидуальным подходом к уходу за полостью рта. У всех нас есть свои предпочтения относительно толщины ручки и размера головки зубной щетки. Поэтому Jordan Individual предлагает две модели: более тонкая ручка и небольшая головка позволяют легче проникнуть в труднодоступные места; среднего размера головка и ручка — для наилучшего очищения.

**ИНТЕРДЕНТАЛЬНЫЕ ПРОДУКТЫ R.O.C.S.**

С начала 2008г. в розничной продаже появились интердентальные продукты РОКС, произведенные совместно с американской компанией StaiNo, LLC. Все продукты изготовлены с применением клинически проверенной технологии TSR-1010. Ассортимент включает зубную нить, межзубные ершики, карандаш для отбеливания зубов и одноразовые зубные нити.



## И.САМОЙЛЕНКО: СТАТУСНЫЙ РУКОВОДИТЕЛЬ



Игорь Самойленко руководитель компании Статус

**К**омпания Статус давно известна стоматологам Ставропольского края. Комплексный подход, ненавязчивый сервис, широкий ассортимент — основные слагаемые ее успеха. За достижениями любой компании всегда стоит тяжелая и кропотливая работа ее руководителя, компания Статус — заслуга Игоря Самойленко. О специфике компании, сотрудничестве с UNIDENT, планах развития и семье — это интервью.

— **Здравствуйте, Игорь! Компания Статус давно является дилером UNIDENT. Помните ли Вы, с чего начиналось сотрудничество?**

— Здравствуйте! Да, я очень хорошо помню, как состоялось знакомство. Когда Статус был начинающей компанией, я впервые увидел стенд UNIDENT, он произвел на меня большое впечатление. У компании UNIDENT все всегда на высшем уровне, если оборудование, то самое лучшее, если выставка, то стенд компании оформлен с невероятным масштабом, мимо не пройдешь. Захотелось соответствовать этому стоматологическому гиганту. Впоследствии, состоялось знакомство с руководством компании, нашлись общие для нас точки соприкосновения и интересы. С тех пор мы успешно сотрудничаем.

— **Почему именно Статус, кто придумал название компании?**

— Идея создания собственного бизнеса появилась давно, а с воплощением помог друг, который подсказал с чего начать и помог с закупками на первом этапе. Естественно, компания не могла существовать без названия. Оно появилось само собой, у меня такое кредо: если работать, — то работать качественно и надёжно. Того же требую от всех сотрудников, это мой жизненный девиз. Хотелось создать соответствующий имидж компании, чтобы люди сразу понимали, что у нас все основательно и серьезно, так родилось название Статус.

— **Есть ли специфика стоматологической отрасли в вашем регионе?**

— Конечно, специфика в каждом регионе своя. Мы же стараемся отходить от таких принципов работы, ведь независимо от территориальных особенностей, у всех есть нечто общее, нечто, что актуально и для Камчатки, и для Москвы, и для Красноярска. Стоматологи во все времена хотят работать на хорошем, современном оборудовании, а наша задача обеспечить врачей всем необходимым, предлагая и

раскручивая новые бренды, материалы и инновационные технологии.

— **Какие достижения для Вас наиболее значимы?**

— Если говорить о карьере, то это, безусловно, создание компании Статус, ее рост, динамика продаж. Это мое детище, поэтому я очень трепетно отношусь к успехам Статуса и вкладываю в компанию частичку своей души. Если мыслить глобально, говорить о жизненных заслугах в целом, то всё-таки бизнес уходит на второй план, потому что для меня наибольшим достижением является достойное воспитание моих детей.

— **Вы многого добились, бизнес процветает, есть ли время на личную жизнь?**

— Я — счастливый человек, меня окружают близкие люди, рядом верные друзья, с которыми мы дружны уже много лет. Я убежден, что в любом, даже очень плотном графике, необходимо личное пространство, когда можно отрешиться от рабочих вопросов и провести время с близкими людьми, иначе для чего создавать семью, заводить друзей, жить. У меня отличная семья, которая мне во всем помогает, поддерживает морально и хранит душевное равновесие, у меня прекрасные дети, младшему сыну исполнилось уже два годика, так что в этом отношении мне грех жаловаться!

— **Исходя из Вашего опыта, кто покупатели компании Статус?**

— Я не открою Америку, если скажу, что наши клиенты в основном — это врачи стоматологи и зубные техники. Повторюсь, что компания Статус на стоматологическом рынке уже давно, за это время у нас появилась своя клиентская база, постоянные покупатели, которые обращаются к нам не только за продукцией, но и за рекомендациями наших менеджеров и хорошим настроением. Безусловно, со временем появляются и новые клиенты, которым мы всегда рады.

— **Вы талантливый руководитель, успешный бизнесмен, многогранная личность, есть ли дальнейшие творческие планы?**

— Время не стоит на месте, так же как и бизнес. Конечно, мы развиваемся, и расширяем ассортимент. В будущем хотелось бы организовать своё производство, чтобы создавать оборудование, адаптированное для российских стоматологов. А пока мы делаем все возможное, чтобы продукция из ассортимента компании помогала нашим врачам дарить пациентам красивые улыбки.

# НОВОЕ оборудование для НОВЫХ партнеров



EXCLUSIVE EQUIPMENT DISTRIBUTOR

**Kodak** | Dental Systems

**KODAK 9000 3D**, трехмерный цифровой стоматологический томограф с функцией панорамного исследования

**9000 3D**  
KODAK 9000 3D Extraoral Imaging System

Компания UNIDENT ищет торговых представителей в регионах

 UNIDENT

ЭКСКЛЮЗИВНЫЙ ДИСТРИБЬЮТОР  
ОБОРУДОВАНИЯ KODAK DENTAL SYSTEMS

отдел рентгенооборудования:  
+7 (495) 434-7347 | [unident@unident.net](mailto:unident@unident.net)

## РОДЭН: ПЕРЕМЕНЫ К ЛУЧШЕМУ



**П**рошлый год был крайне продуктивным для компании РодЭн, но, несмотря на то, что произошло много приятных изменений, основной курс компании остался прежним — дистрибуция продукции мировых лидеров по производству алмазных и твердосплавных боров для терапии, ортопедии, лабораторий протезирования и хирургии: Beavers Jet Burs/Kerr (Канада), DIA-TESSIN (Швейцария), AXIS (Швейцария), Dumont (Бельгия), Miltex (США). Главным событием 2007 года можно по праву считать глобальный переезд, который часто сравнивают с потопом. Вопреки расхожему мнению, переезд компании стал праздником для сотрудников, а вовсе не стихийным бедствием. РодЭн — компания основательная во всем, поэтому подошла к переезду со всей серьезностью и обошлась без потерь. Теперь офис компании базируется в городе Видное, что поначалу сильно смутило клиентов, которые привыкли совершать покупки на Ленинском проспекте. Однако, впервые посетив новый офис, покупатели сменили

гнев на милость, ведь в это здание невозможно не влюбиться. Оно функционально, эстетически привлекательно и имеет историческую ценность. Сотрудники РодЭн — люди творческие, поэтому здание выбрали не случайно, когда-то в этом доме жил и работал художник. После реставрации и внутренней отделки помещения, здание получило второе дыхание, а офис наполнился неповторимой атмосферой, которая позволяет сотрудникам и гостям компании чувствовать себя комфортно и продуктивно работать. Рост продаж и расширение и без того обширного ассортимента привлекло новых клиентов. РодЭн ценит оказанное доверие, продолжает работать над улучшением обслуживания и предлагает покупателям уникальные условия. В марте стартовала весенняя акция, которая продлится до 1 июня. Специальная бонусная программа, суть которой заключается в поощрении клиентов, предусматривает приятные и весьма ощутимые подарки в зависимости от суммы заказа. Покупатели стоматологических боров стоимостью от 200 000 рублей по розничным ценам получают в подарок стоматологическую установку компании AOL (Китай) в полной комплектации. Если сумма не столь внушительна, Вы можете рассчитывать на другие бонусы. Например, если сумма покупки составляет более 3 000 рублей, совершенно бесплатно вы сможете выбрать подставку для боров из ассортимента РодЭн. При покупке боров общей стоимостью свыше 10 000 рублей, вы станете обладателем диагностического набора инструментов американской компании MILTEX в кассете. Если стоимость Вашего заказа превысит 40 000 рублей, то в подарок от компании РодЭн вы получите полимеризационную лампу Demetron LC Kerr. Покупателей боров общей стоимостью 80 000 рублей ожидает автоклав Cristofoli (Бразилия), 12 л. Если сумма вашего заказа превысит 150 000 рублей, вы сможете украсить свой кабинет мебелью Arcodor. Начиная с 2003 года, РодЭн старается облегчить труд стоматолога и сделать приобретение нового оборудования максимально приятным. Выбирая компанию РодЭн, клиенты выбирают качество, надежность и те бонусы, которые будут способствовать хорошему настроению и улучшению рабочего процесса. 

Легка на подъем



**портативна**

Применяется в полевых условиях

**компактна**

Транспортировка в багажнике легкового автомобиля

**полнофункциональна**

- Безмасляный компрессор
- Турбинный модуль и модуль микромотора
- Водо-воздушный пистолет, слюноотсос эжекторного типа, система автономной подачи воды на инструменты, емкость для сбора отработанной воды
- 4-канальные шланги стандарта "Midwest" с пневматическим микромотором
- Педаль управления

**дополнительно**

- Встраиваемый ультразвуковой скейлер
- Встраиваемая диодная полимеризационная лампа

## AL398 porte

переносная  
стоматологическая  
установка

## «СТОМАТОЛОГИЧЕСКИЙ САЛОН — КРАСНОЯРСК»: UNIDENT В КОНТАКТЕ С УЛЫБКОЙ



чил лестные отзывы от клиентов. В этом году **UNIDENT** обустроил свой стенд неподалеку от своих дилеров — компаний **Контакт** и **Улыбка**, которые успешно представляют эксклюзивную продукцию компании в регионе и, несмотря на то, что некоторые образцы перекликались, объемы продаж в выставочные дни были предельно высоки. На стенде **UNIDENT** и дилерских компаний можно было подобрать оборудование, инструменты и материалы для стоматологов любой специализации, в том числе хирургов и зубных техников. Среди мировых брендов представлена продукция **Biolase, Castellini, Siger, Kodak, J.Morita, Zhermack, Dentsply** и др.

Несмотря на насыщенную программу выставки, «Стоматологический салон — Красноярск» позволил оценить культуру и колорит города, в свободное время экспоненты и посетители с удовольствием ознакомились с историей, архитектурой и достопримечательностями Красноярска. Основанный в середине июля 1628 года город дружелюбно встретил своих гостей и это не удивительно, ведь сегодня Красноярск — крупнейший промышленный и культурный центр Восточной Сибири, административный центр гигантского края. На улицах Красноярска можно встретить не один памятник, установленный в честь великого русского живописца В.А. Сурикова, местные жители гордятся причастностью к жизни художника и стараются соответствовать культурному наследию города. Невозможно остаться равнодушным при виде современного архитектурного ансамбля площади Мира: Культурно-исторический и музейный комплекс на Стрелке, здание Красноярской краевой филармонии с Большим концертным залом на 1680 мест и высотное 27-этажное здание КАТЭКНИИ. Все это очаровало стоматологов, командированных из других регионов, и огорчило, что на знакомство с городом оставалось совсем немного времени. Многие решили вернуться в Красноярск в следующем году, чтобы снова сделать выгодные покупки, завязать полезные знакомства и окунуться в неповторимую атмосферу города. **UNIDENT**

**С** 19 по 22 февраля Красноярск встречал стоматологов со всей России, на выставку «Стоматологический салон — Красноярск». Несмотря на сибирские морозы, гостей было очень много, никто не хотел попустить это знаменательное событие в мире стоматологии. Выставка проходила в МВДЦ «Сибирь», в одном из просторных выставочных залов собрались руководители клиник и лица, ответственные за закупки нового оборудования, а также представители 70 крупнейших стоматологических компаний. На мероприятиях такого масштаба встречи очень продуктивны, так как гарантируют возможность личного общения между продавцом и покупателем, и «Стоматологический салон — Красноярск» не стал исключением. В числе почетных экспонентов был стенд компании **UNIDENT**, продукция которой приятно удивила посетителей демократичными ценами и широким ассортиментом. Выставка прошла более чем успешно. **UNIDENT** громко заявил о себе и в очередной раз полу-

# СПЕЦИАЛЬНАЯ АКЦИЯ

Замена устаревших  
и неисправных радиовизиографов  
RVG 4/5 на новейшие модели  
Kodak RVG 5100/6100



RVG4 на Kodak RVG 5100 — € 3600

RVG4 на Kodak RVG 6100 — € 4300

RVG5 на Kodak RVG 5100 — € 3400

RVG5 на Kodak RVG 6100 — € 4100

 UNIDENT

EXCLUSIVE EQUIPMENT DISTRIBUTOR

**Kodak** | Dental Systems

ЭКСКЛЮЗИВНЫЙ ДИСТРИБЬЮТОР ОБОРУДОВАНИЯ KODAK DENTAL SYSTEMS

## КРУГЛЫЙ СТОЛ: КАЧЕСТВО И БЕЗОПАСНОСТЬ СТОМАТОЛОГИЧЕСКОЙ ПОМОЩИ В РОССИИ



Профессор Сохов рассказывает о цене врачебной ошибки



Вопрос от корреспондента «Народного радио»

**С**томатология является одним из наиболее массовых видов медицинской помощи, в которой нуждаются пациенты различного возраста, нередко имеющие соматическую или психосоматическую патологию. В России, по статистике, ежегодно происходит около 150 миллионов посещений стоматолога. По данным клиники Московского Государственного Медико-Стоматологического Университета, 30 % населения принадлежат к группе анестезиологического риска, поэтому проблема безопасности стоматологического вмешательства выходит на

первый план. В связи с этим, стоматологическое сообщество прикладывает много усилий к введению новых стандартов лечения в стоматологических клиниках, позволяющих оказывать населению эффективную и безопасную стоматологическую помощь. Эффективное и безопасное обезболивание во время проведения лечебных манипуляций на приеме у стоматолога является залогом успешного лечения. Данная тема является не только медицинской, но и важной социальной проблемой.

Именно поэтому 5 марта, в Москве, состоялся круглый стол, посвященный проблеме качества и безопасности стоматологической помощи в России. Спикерами на круглом столе были ведущие специалисты в данной области: заслуженный врач России, проректор МГМСУ, профессор, д.м.н. Рабинович С.А., президент Стоматологической Ассоциации Санкт-Петербурга, к.м.н., Давыдов Егор Олегович, заслуженный врач России, профессор, д.м.н. Сохов С.Т., врач-стоматолог, клинический фармаколог, к.м.н., доцент Зорян

Е.В. В зале присутствовали практикующие стоматологи, ученые, представители СМИ (пресса, радио, телевидение).

Интересные статистические данные привел профессор Рабинович в своем докладе. В России ежегодно осуществляется около 150 млн. посещений стоматолога, причем 20% населения, которое посещает стоматологов, находится в возрасте от 60 лет, а 30% пациентов относятся к группе анестезиологического риска, то есть стоматологи часто в своей практике встречаются с такими явлениями, как обморок, гипертони-

тологических услуг в России. Профессор Сохов в своем докладе заметил, что большинство лекарств в России применяются необоснованно, много средств уходит на лечение осложнений, возникающих в результате врачебной ошибки, в частности, неправильного назначения лекарственных средств. За рубежом случаи со смертельным исходом тщательно анализируются медицинским сообществом, в России же о подобных случаях либо умалчивают, либо врачи узнают о них из СМИ, а не из профессиональных источников.



Вопрос от корреспондента «Народного радио»

ческий криз, приступы стенокардии и другие осложнения общего характера. Наиболее часто к стоматологам обращаются пациенты, имеющие в анамнезе заболевания сердечно-сосудистой систем, печени, почек. У таких пациентов необходимо особенно внимательно собирать анамнез, оценивать их функциональное состояние, тщательно выбирать местноанестезирующие препараты и учитывать дозировки вазоконстрикторов в них. Профессор Рабинович отметил, что, к сожалению, до сих пор в РФ нет официальной статистики по случаям нанесения ущерба здоровью больных в результате некачественной медицинской и стоматологической помощи. О тяжелых осложнениях с летальным исходом, их частоте, врачи узнают из СМИ, а не из официальных медицинских источников.

В выступлении Давыдова Е.О. было освещено то, что в России еще не введены стандарты стоматологической помощи населению, а это крайне важно как для врача, так и для пациента. Также были затронуты вопросы качества стома-

Поэтому крайне важно обоснованно и взвешенно подходить к назначению лекарственных препаратов пациенту, в том числе и в стоматологии. За последнее время появилось много новых методик, технологий и препаратов, что позволяет расширить возможности оказания стоматологической помощи, в том числе и в амбулаторных условиях, и очень важно, чтобы врач мог ими грамотно воспользоваться. Врачебный принцип «Не навреди» особенно актуален для пациентов пожилого и старческого возраста, страдающих заболеваниями сердечно-сосудистой системы, с повышенным риском появления побочных и токсических реакций при проведении обезболивания. В тоже время нередко врачи испытывают трудности при выборе критериев для оценки эффективности, безопасности и фармакоэкономичности проводимого лечения.

Врач-стоматолог должен учитывать, что ожидание приема, стрессовые ситуации и боль во время лечения на фоне исходного психоэмоционального напряжения могут спровоцировать у пациентов





Артисты историко-этнографического театра



Большому блину и рот радуется

развитие неотложных состояний, что потребует оказания неотложной помощи. Причин таких внештатных ситуаций может быть несколько, но наиболее часто это происходит из-за неправильной оценки врачом функционального состояния пациента в день приема, неграмотного применения местноанестезирующих средств, нарушения технологии местной анестезии. Особое внимание в своем докладе известная фармаколог Зорян Е.В. уделила тому факту, что стоматологу следует понимать, что зачастую те препараты, которые они воспринимают как «новые», являются воспроизведенными копиями оригинальных препаратов, наиболее изученных и безопасных. Она также подчеркнула, что повышенное содержание вазокон-

стриктора в артикаинсодержащих препаратах не способствует усилению местноанестезирующего эффекта, а только пролонгирует его. Обратной стороной необоснованного применения стоматологами препаратов с концентрацией вазоконстриктора 1:100 000, зачастую, служит большое количество осложнений и побочных реакций у пациента. Поэтому роль препаратов, не содержащих вазоконстриктор очень значима для пациентов группы анестезиологического риска. Ранее на российском рынке были представлены только препараты, которые не содержали адреналин, только на основе мепивакаина.

По счастью, на российском стоматологическом рынке появляются инновационные препараты, повышающие безопасность стоматологической помощи. В феврале 2008 года в России появился препарат Ультракаин Д (производство **Авентис Фарма Гмбх**), представляющий собой субстанцию артикаина без адреналина, который является самым безопасным современным местным анестетиком, особенно для детей и пациентов группы анестезиологического риска, что было доказано в многочисленных клинических исследованиях, проведенных во многих странах мира. Доклады всех спикеров были заслушаны с большим интересом. Представителями СМИ и стоматологами спикерам было задано много вопросов, которые волнуют как потребителей стоматологических услуг, в том числе и прессу, так и стоматологов. То, что обсуждение докладов затянулось на 40 минут свидетельствует о том, что тематика круглого стола актуальна, важна и к этому разговору следует обращаться еще не раз. 



■  
 Максимальный доступ ко всем поверхностям для их обработки и дезинфекции

■  
 Сенсорная клавиатура блока управления и многофункциональная напольная (ножная) педаль для удобства управления установкой

■  
 Система защиты ног врача и блокировки движения кресла во время работы с инструментами обеспечивают максимальный уровень безопасности

■  
 Модуль ассистента установлен на пантографическом плече с возможностью изменения положения модуля в трех плоскостях

■  
 Светильник FARO (Италия) с плавной регулировкой освещенности операционного поля

**NEW!**

**Новая комплектация предусматривает крепление керамической плевательницы на одной основе с креслом установки, обеспечивая дополнительное удобство для врача и пациента**



**SIGER S90**

 **SIGER**

**– научный подход, инновации, надежность**

Соответствие стоматологических установок SIGER мировым стандартам качества подтверждено международным сертификатом ISO 9001

 **UNIDENT**

**ЭКСКЛЮЗИВНЫЙ ПРЕДСТАВИТЕЛЬ В РОССИИ**

## ПЕРФОРАЦИИ ЗУБОВ: КЛАССИФИКАЦИЯ, ДИАГНОСТИКА, ЛЕЧЕНИЕ

**Бадалян К.Ю.** ЦНИИС, Врач-хирург отделения амбулаторной хирургической стоматологии, к.м.н.

**Кулаков А. А.** ЦНИИС, директор, заведующий отделением экспериментальной имплантологии, д.м.н профессор.

**Григорьянц А. Г.**, ЦНИИС аспирант отделения амбулаторной хирургической стоматологии.



Цемент MTA PROOT

**П**ерфорация зуба — это искусственное сообщение между системой каналов с окружающими зуб тканями. Перфорации подразделяются на: ятрогенные, вследствие кариозного процесса и в результате резорбции. Перфорации зубов при проведении эндодонтического лечения по данным различных источников варьируют от 2 до 12 %. При этом происходит инфицирование окружающих перфорацию тканей, которое в острый период может сопровождаться болями, возникновением абсцессов, а в более отдаленные сроки наблюдается резорбция костной ткани с образованием свищевых ходов. Прогноз у перфорированных зубов не однозначный, что часто приводит к удалению зубов. Как правило, результат лечения зависит от локализации перфорации и возможности изоляции инфицированного участка. А также на исход благопри-

ятого лечения влияет время, прошедшее после перфорации, форма перфорации, ее размер. Учитывая вышеуказанное, Fuss и Tore впервые предложили классификацию перфораций, которая может являться отправной точкой для проведения лечебных мероприятий.

**Свежие перфорации** — лечение проведено сразу или в ближайшие сроки после перфорации почти в асептических условиях. Прогноз в таких случаях, как правило, благоприятный.

**Застарелые перфорации** — лечение проводится уже при наличии активной бактериальной инфекции, что делает отдаленный прогноз сомнительным.

**Маленькие перфорации** — размер перфорации менее № 20 эндодонтического инструмента. Прогноз благоприятный в связи с тем, что эта область может быть хорошо обработана и изолирована.

**Большие перфорации** — возникают из-за чрезмерного препарирования зубов со значительным повреждением тканей. Их изоляция затруднена, и с течением времени возможны микроподтекания и бактериальная контаминация. Прогноз неблагоприятный.

По локализации перфорации подразделяются на: **Корональные** — локализация благоприятная, так как возможен нормальный доступ к зоне поражения, что обеспечивает надежное закрытие перфорации и благоприятный прогноз в отдаленные сроки.

**Перфорации на уровне гребня** — на уровне эпителиального прикрепления. Самый неблагоприятный прогноз для лечения.

**Апикальные перфорации** — лечение проводится по типу пломбирования канала и в большинстве случаев имеет благоприятный исход.

Все вышеуказанное касается как однокорневых так и многокорневых зубов.

**Диагностика перфораций** в большинстве случаев трудностей не представляет. Чаще всего свежие перфорации характеризуются внезапно возникшим кровотечением и болью при инс-

# Все включено



Бондик

Кислотный  
Бонд

Простой Бонд

Быстрый Бонд

Медленный Бонд

Большой Бонд

ИксПи БОНД™

ИксПиБОНД™  
**XPBOND™**  
для экстраэффективности



 UNIDENT

+7 (495) 434-4601

К лучшей стоматологии

**DENTSPLY**



Рис. 1 Перфорация в области 13 зуба



Рис. 2 Анкерные штифты в области фронтальных резцов (внутриротовой снимок)



Рис. 3 Та же пациентка (внутриротовой снимок в другой проекции)

Рис. 4 Перфорация анкерным штифтом в области 22 зуба

Рис. 5 Диагностический внутриротовой снимок с гуттаперчей (через свищевой ход)

Рис. 6 Изоляция перфорации в области 22 зуба MTA PROO

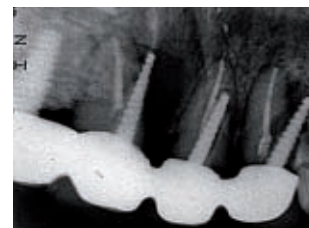
Рис. 7 Через 1 год после операции



Рис. 4



Рис. 5



Рис. 6



Рис. 7



Рис. 8 Перфорация 15 зуба (небная поверхность)



Рис. 9 Изоляция перфорации MTA PROO после удаления зуба и его реплантация

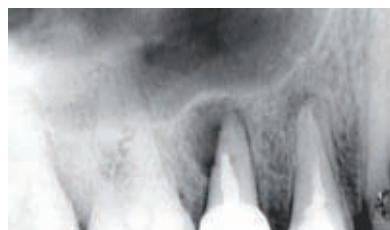

Рис. 10 Через 6 месяцев после операции

трументальной обработке канала. Проведение рентгенологического контроля с применением рентгенконтрастных препаратов и различных инструментов позволяет поставить точный диагноз. Дополнительным подспорьем в постановке диагноза является также применение апекс-локатора, микроскопа и луп. Трудности могут возникать при диагностировании застарелых перфораций с периапикальными деструктивными изменениями. Изолированные и боковые костные дефекты при наличии депульпированного зуба тоже являются возможным признаком имеющейся перфорации (Рис. 1). Для правильной диагностики в таких случаях также рекомендовано проведение внутриротовых снимков в разных проекциях (Рис. 2 и 3). Важное значение имеет диагностическое рентгенологическое исследование перед началом эндодонтического лечения. Оно позволяет снизить возможность ошибок на всех этапах лечения. В начале 1903 г. Peeso предложил лечение перфораций в зависимости от дефекта, наличия инфекции, и опыта у доктора, проводящего лечение. Все эти факторы актуальны и по сей день. Нет никаких сомнений, что наиболее рациональным является профилактика этих осложнений и соблюдение правил эндодонтического лечения. Однако при возникновении перфораций и их

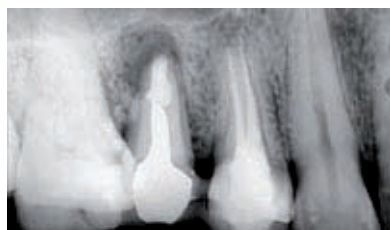
выявлении необходимо своевременное консервативное лечение.

При неэффективности консервативного лечения и правильной оценке показаний рекомендовано хирургическое вмешательство для сохранения зуба. Хирургическое вмешательство проводится в соответствии с правилами эндодонтической хирургии и направлено на изоляцию области перфорации и замещение костного дефекта остеопластическим материалом (Рис. 4, 5). Оно проводится под местной анестезией. Рекомендовано применение анестетиков с вазоконстрикторами для обеспечения адекватного гемостаза. Выкраивается полнослойный слизисто-надкостничный лоскут в области «причинного зуба». После отслаивания лоскута удаляются грануляции, при необходимости проводится расширение костного дефекта для выявления области перфорации. Если причиной перфорации является культевая вкладка или штифт, необходимо выпилить выступающую часть таким образом, чтобы создать возможность надежно изолировать область поражения (на 2-3 мм). После обработки область перфорации пломбируется цементом MTA PROO (рис. 6, 7). Проводится замещение костного дефекта костнопластическими материалами и накладываются швы. Одним из вариантов лечения перфораций при отсутствии их качественной изоляции является реплантация. При этом необходимо проводить щадящее удаление зуба. Изоляция перфорации по вышеуказанным принципам и фиксация реплантированного зуба в шину. Таким образом, хирургическое лечение перфораций зубов является методом выбора когда все консервативные методы исчерпаны. Оно должно проводиться строго по показаниям с точной оценкой исходного состояния костной ткани, зуба и перспектив его дальнейшего функционирования. **5**

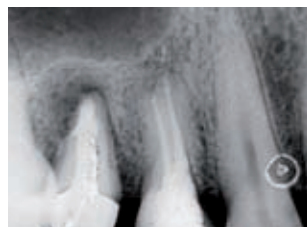

# маленький секрет большого стоматолога



### LED-B

беспроводная  
полимеризационная  
лампа на светодиодах



### UDS-E

портативный аппарат  
для пародонтологии и эндодонтии



### UDS-M

портативный аппарат  
для пародонтологии  
и эндодонтии

- Эргономичность, удобные формы наконечников и облегченный вес оборудования снижают ежедневные нагрузки специалиста
- Безопасность, все съемные соединения автоклавируются, а поверхности дезинфицируются, исключая риск перекрестных инфекций
- Совместимость с оборудованием EMS и Mectron, позволяет использовать в работе привычные инструменты, сокращая затраты
- Эффективность, клинические результаты использования оборудования соответствуют показателям европейских аналогов
- Экономичность, стоимость оборудования позволяет существенно сокращать затраты на оснащение стоматологического кабинета



### UDS-P

портативный аппарат  
для пародонтологии и эндодонтии



### UDS-A

портативный аппарат  
для пародонтологии и эндодонтии



### DTE-D1

портативный аппарат  
для пародонтологии и эндодонтии

## Широкий ассортимент насадок



ЮНИДЕНТ. Тел.: (495) 434-4601  
Факс (495) 434-1020  
ЮНИДЕНТ-Поволжье  
Тел.: (846) 340-5762  
Факс (846) 340-5764  
www.unident.net  
e-mail: unident@unident.net



## КАЛЕНДАРЬ СОБЫТИЙ

ДАТА ПРОВЕДЕНИЯ	НАЗВАНИЕ ВЫСТАВКИ	ГОРОД
22.04 — 25.04.2008	Стоматологический Салон — 2008	г. Москва
14.05 — 16.05.2008	Читамедсервис — 2008	г. Чита
20.05 — 22.05.2008	Стоматология — 2008	г. Санкт-Петербург
20.05 — 23.05.2008	СибДент — 2008	г. Новосибирск
21.05 — 23.05.2008	Дентима — 2008	г. Краснодар
22.05 — 24.05.2008	Медицина и здоровье. Здравоохранение Свердловской области — 2008	г. Екатеринбург
27.05 — 29.05.2008	Стоматология — 2008	г. Казань
27.05 — 29.05.2008	Урал-Медика — 2008	г. Челябинск
16.06 — 18.06.2008	Медицина 2008	г. Нижний Новгород
26.06 — 28.06.2008	Медицина — сегодня и завтра — 2008	г. Сочи
09.09 — 12.09.2008	Дентал-Экспо — 2008	г. Москва
11.09 — 13.09.2008	EXROMED — 2008	г. Сочи
17.09 — 19.09.2008	Неделя медицины Ставрополя — 2008	г. Ставрополь
23.09 — 25.09.2008	Медицина. Фармакология — 2008	г. Владивосток
30.09 — 02.10.2008	Медицина и здравоохранение — 2008	г. Волгоград



### УВАЖАЕМЫЕ СТОМАТОЛОГИ и владельцы клиник! Дорогие друзья!

Спасибо за добрые отзывы, искренние пожелания и интересные предложения. Для вашего удобства мы открываем бесплатную подписку на UNIDENT Today . Хотите получать свежие номера домой или на работу первыми, хотите оставаться в курсе последних тенденций в области стоматологии и своевременно узнавать о предстоящих событиях? Нет ничего проще. Отправьте письмо на e-mail: [market@unident.net](mailto:market@unident.net) с пометкой «подписка», в заявке указать ФИО, точный почтовый адрес с индексом и контактный телефон, или звоните в отдел маркетинга и рекламы по телефону **+7 (495) 434-46-01.** Читайте на здоровье!